



Возможна ли автоматизация процессов ИБ на предприятиях реального сектора экономики?





рост количества инцидентов ИБ

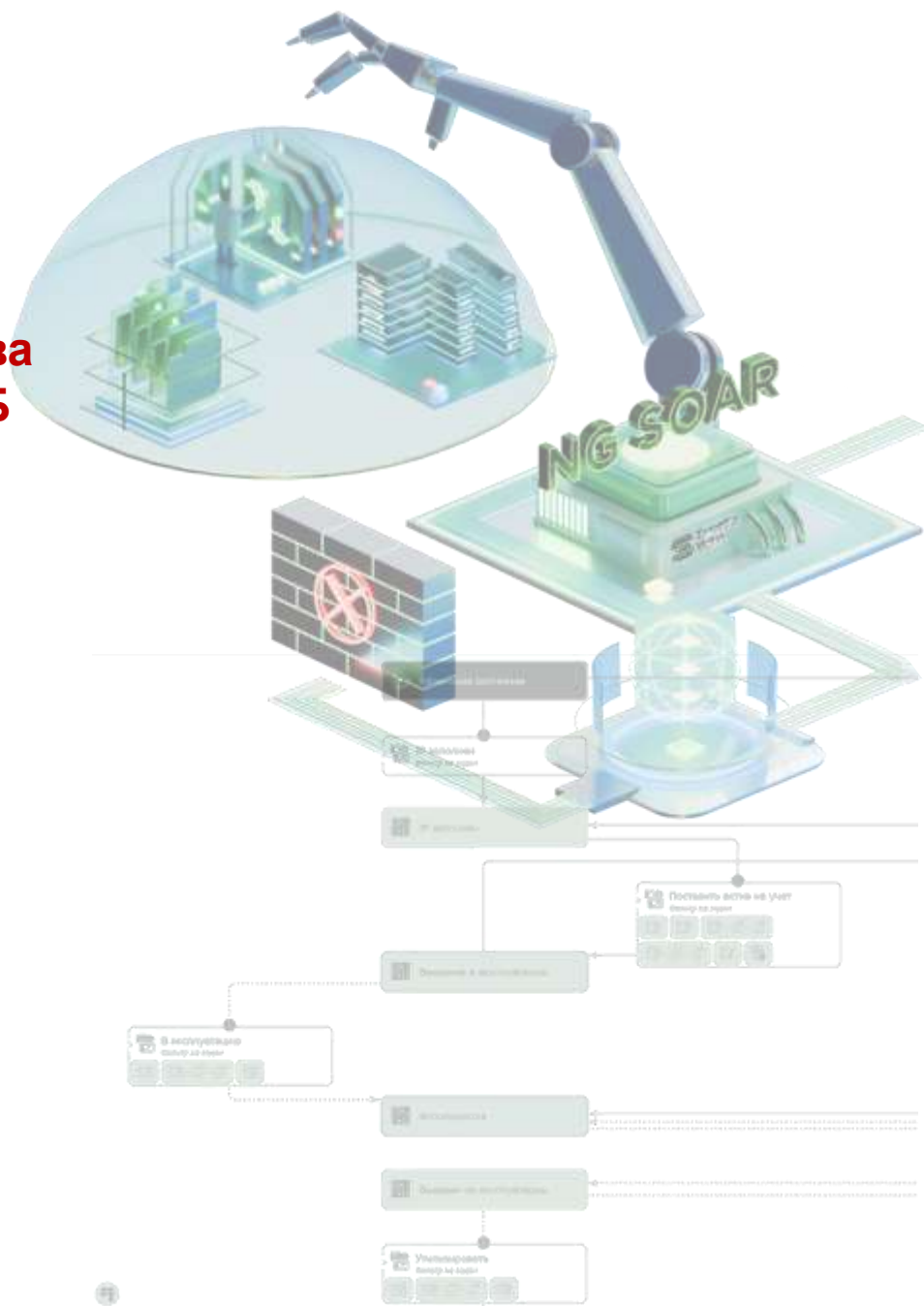



рост количества инцидентов ИБ



нехватка кадров и знаний

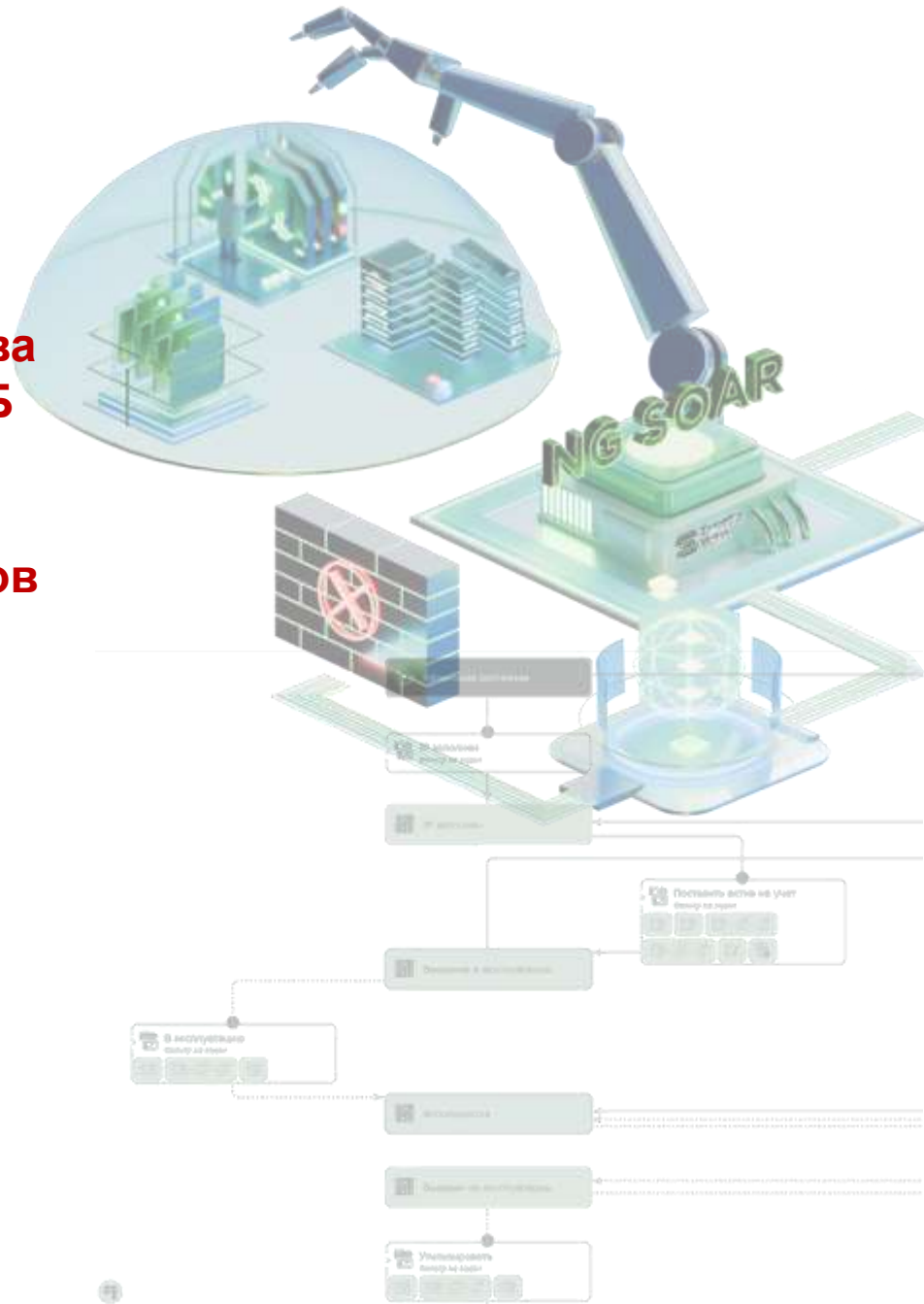



рост количества инцидентов ИБ



нехватка кадров и знаний



высокая нагрузка и затраты времени, ресурсов





рост количества инцидентов ИБ



нехватка кадров и знаний



высокая нагрузка и затраты времени, ресурсов



большое количество систем



Предпосылки и задачи



рост количества инцидентов ИБ



нехватка кадров и знаний



высокая нагрузка и затраты времени, ресурсов



большое количество систем

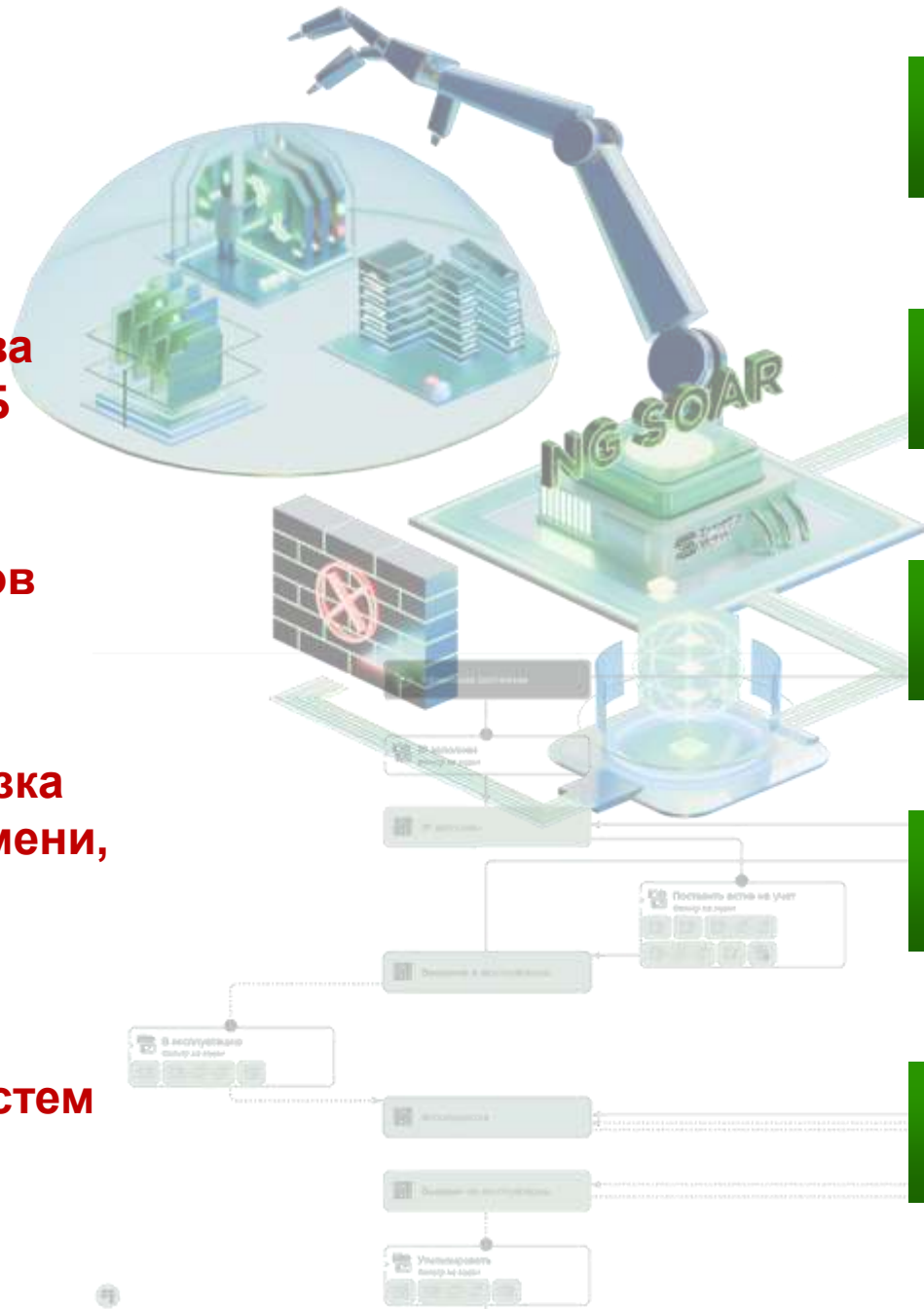

формализация процессов

наполнение базы знаний и повышение компетенции аналитиков

интеграция систем и повышение скорости работы

соблюдение требуемых SLA

импортозамещение



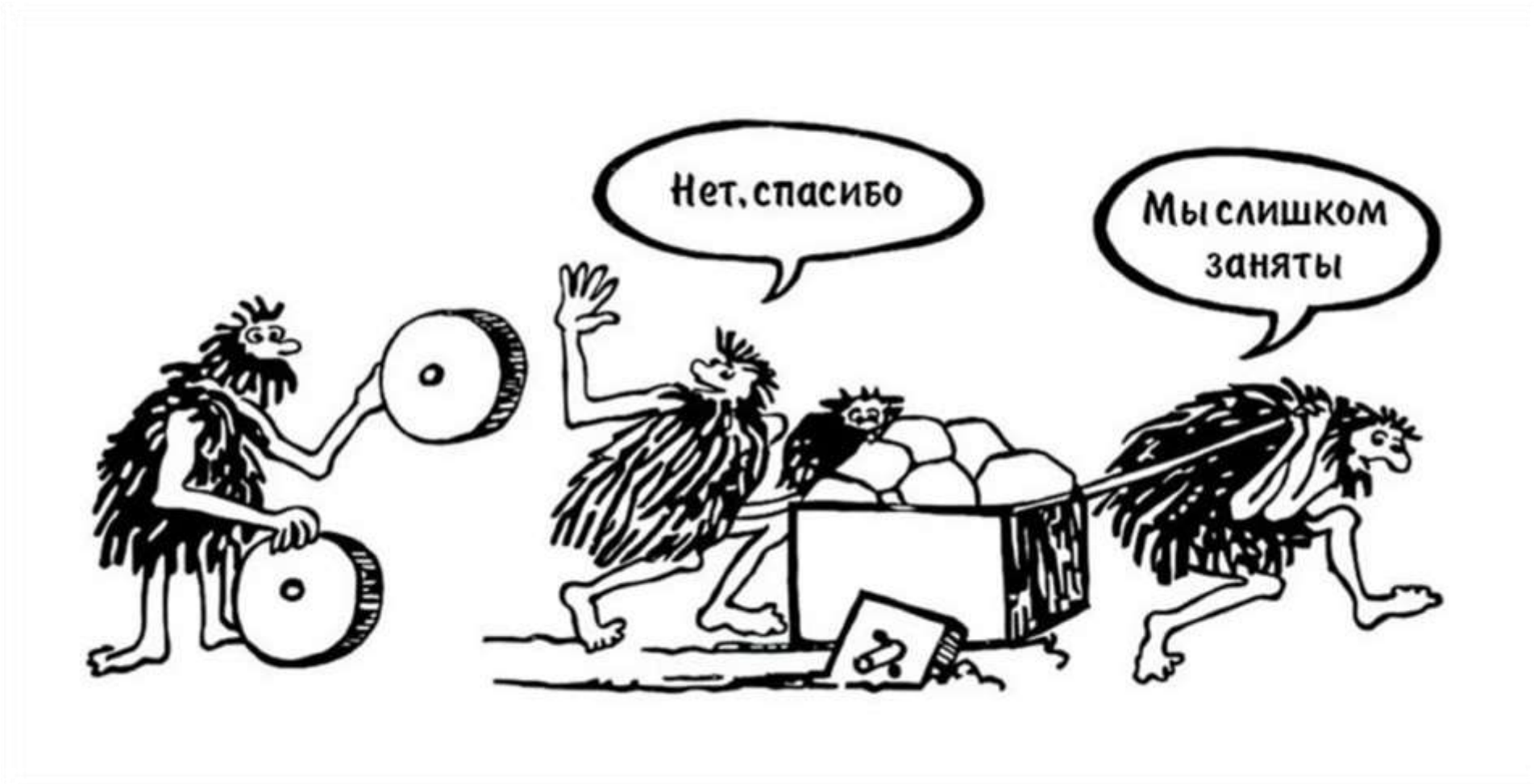

Оркестрация процессами, продуктами и сервисами

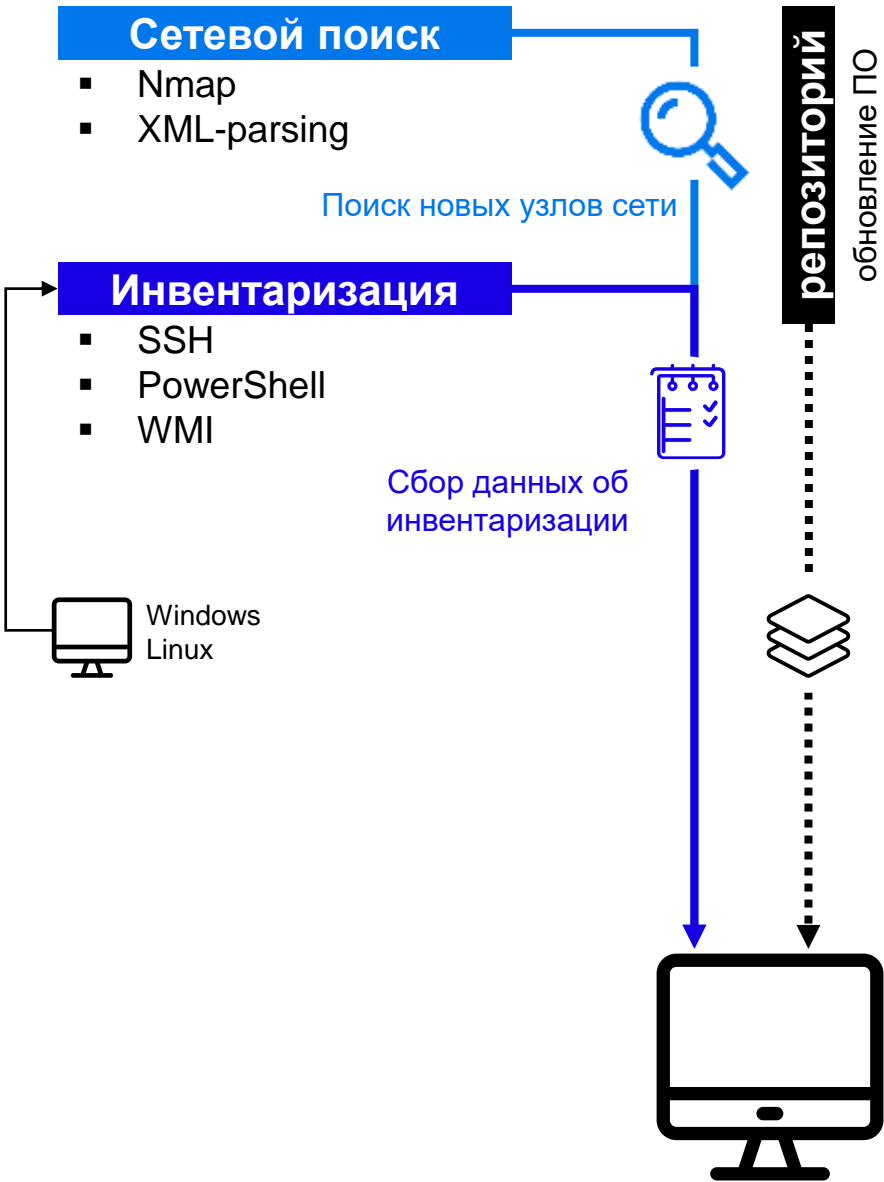

Оркестрация процессами, продуктами и сервисами

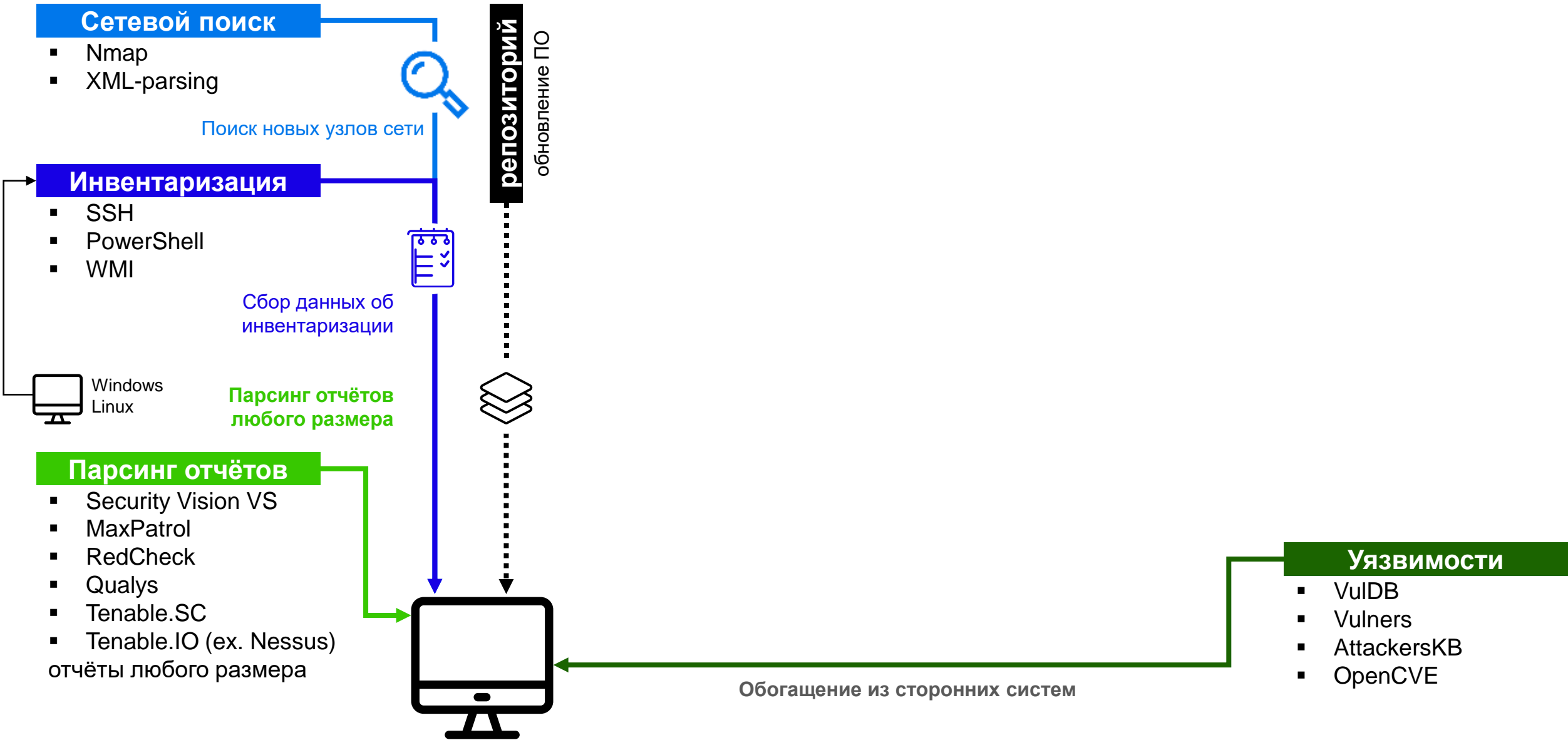

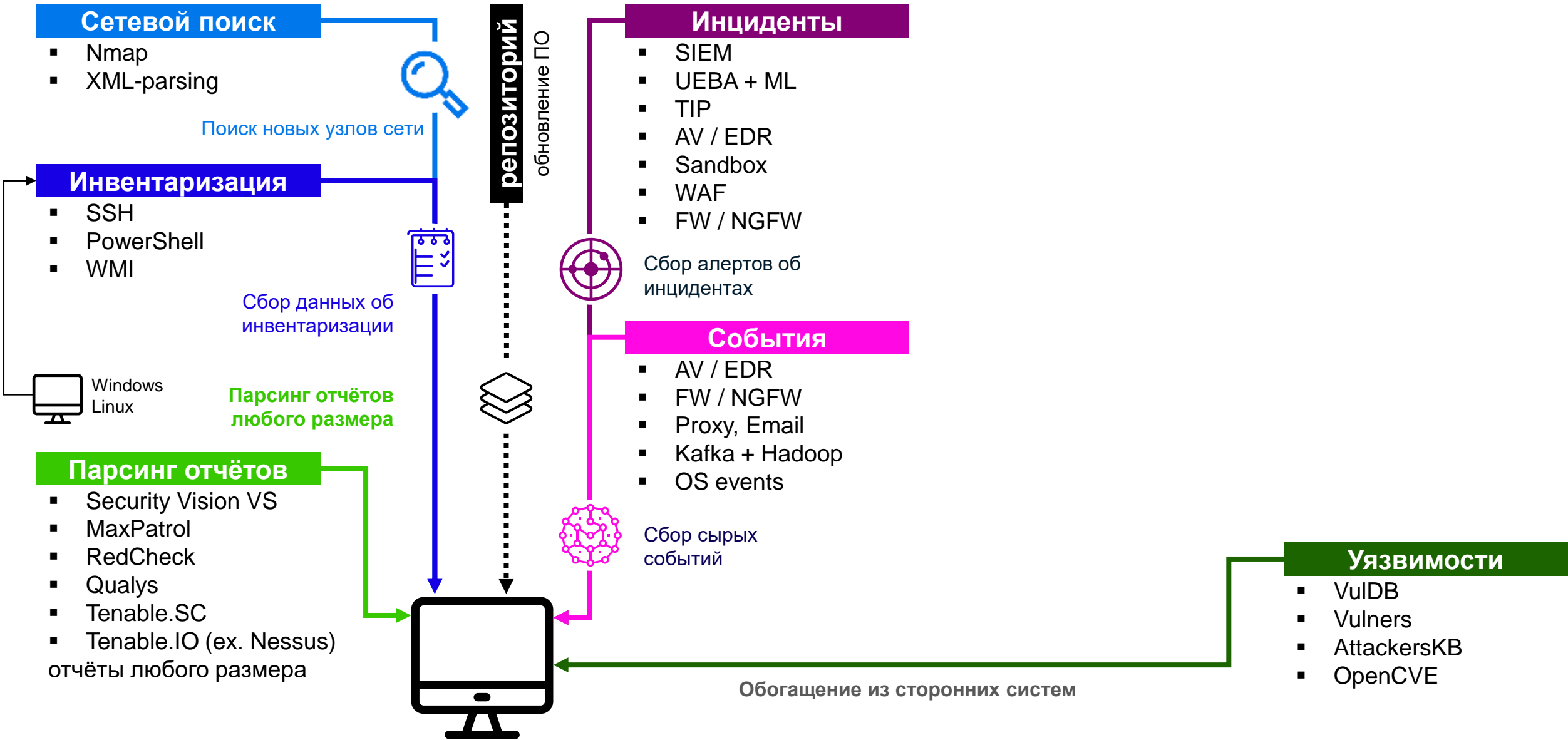

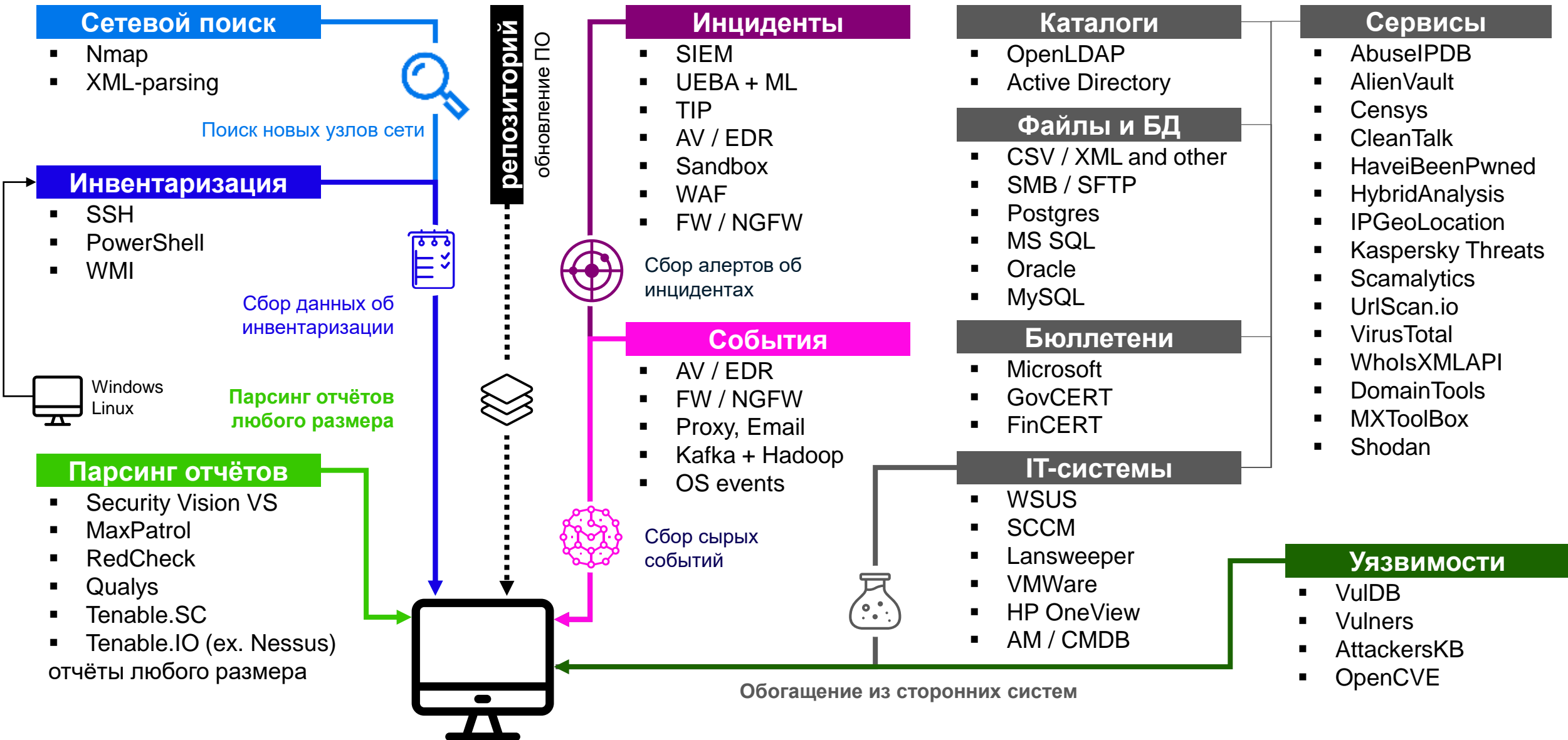

100%



русская компания, специализирующаяся на автоматизации процессов обеспечения ИБ
продукт включён в Единый реестр русского ПО



сертифицирован
ФСТЭК России
по 4 уровню доверия



сертифицирован
ФСБ России
ИТКС спец. назначения



сертифицирован
ОАЦ Беларуси
технический регламент



государственные структуры



промышленность и энергетика



финансовые и страховые организации



ритейл и другие компании



телеком-операторы и коммерческие SOC

14/20

ТОП банков РФ

25

профессиональных наград в области ИБ

30/100

ТОП компаний РФ

5+

MSSP**
провайдеров ИБ-услуг

3

ТОП прогноза***
развития рынка на 2024-2028 годы

100+

клиентов*



Возможна ли автоматизация процессов ИБ на предприятиях реального сектора экономики?

